



# PAW GT2

Reference Audio Player

クイックスタートガイド

# 外観

## 各部の説明

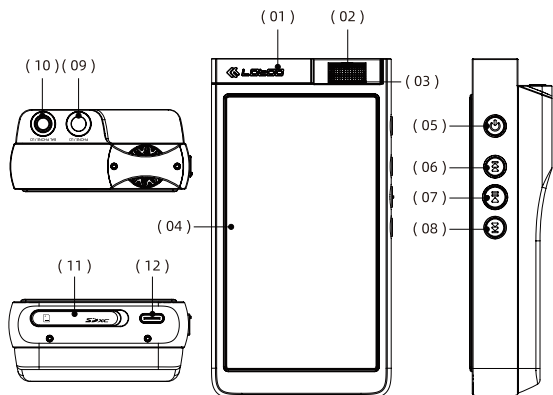

(1)	アンテナ
(2)	ボリュームノブ
(3)	LED
(4)	タッチディスプレイ
(5)	電源・画面ロックボタン
(6)	曲送りボタン
(7)	再生・停止ボタン
(8)	曲戻しボタン
(9)	3.5mmシングルエンドヘッドフォン・ライン出力
(10)	4.4mmバランスヘッドフォン・ライン出力
(11)	SDカードスロット
(12)	USB-Cポート

# 準備

## 内容品

このパッケージには以下の内容物が入っています。何か足りないものがある場合は、ご購入店にご連絡ください。



### 注意:

最新の説明書は、以下のサイトからダウンロードすることができます。  
<http://lotoo.jp/>

## 電源を入れる

### ・電源オン

1) プレーヤーの電源がOFFになっている時に、「電源／画面ロック」ボタンを長押しすると、電源が入ります。

2) プレーヤーの電源がONになっている時に「電源／画面ロック」ボタンを短押しすると、画面表示を有効にしたり無効にしたりすることができます。

3) アドバイス: 画面表示を無効にすると電力を節約できるので、再生時間を延ばすことができます。

・電源オフ  
「電源/画面ロック」ボタンを長押しすると、電源オフを示すメッセージが表示されます。スライドすると電源がオフになります。

## 充電する

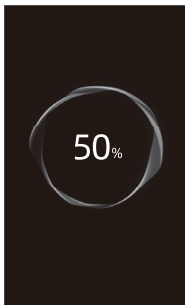

- ・プレーヤーをUSB電源アダプターに接続すると、直ちに充電が開始されます
- ・プレーヤーの電源がONになっている状態でコンピューターのUSBポートに接続した場合は、画面上の「充電」アイコンを選択してください。
- ・バッテリーの容量は約30WhWhで、一般的な充電所要時間は、0%の状態から4時間です。
- ・充電中の再生：電源アダプターに接続していても、プレーヤーは充電を行いながら音楽を再生することができます。
- ・充電の速度を上げるには、最大電流出力が2A以上の電源アダプターをご使用ください。

## SDカード

- ・SDカードの挿入  
本体底面のカバーを開けてSDカードをスロットに押し入れ、ロックします。
- ・SDカードの取り出し  
SDカードを指で奥まで押し、指を放すと、カードが取り出せます。

### 注意：

- ・プレーヤー本体には内部ストレージがありません
- ・SDカードの最大対応容量は2TBです

## ヘッドフォン・ボリューム

- ・このプレーヤーは3.5mmと4.4mmジャックを搭載しています
- ・再生中にプラグを抜くと、再生が停止します
- ・ボリュームを調節するには、ボリューム・ノブを回すか、スライダーを動かします（ボリュームを上げる際にボリューム・ノブを時計回りに回すか、反時計回りに回すかは、設定メニューで選ぶことができます）

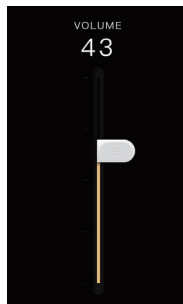

- ・ヘッドフォンを抜き差しする際は、耳を守るためにボリュームを30以下に下げてください
- ・聴力を保護するために長時間の大音量での視聴は避けてください

### 注意：

このプレーヤーは内蔵スピーカーを搭載していないため、音楽を聴くためにヘッドフォンが必要です。

## USB機能

本機には、充電、ファイル転送、USB-DAC (Host) 機能のためにUSB-Cポートが搭載されています。コンピューター、スマートフォン、またはその他の互換性のある端末に接続すると、下の図に示すように、画面にUSB機能選択メニューが表示されます。

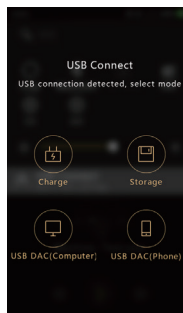

充電：本機に電力を供給し、充電中も通常通り使用できます  
ストレージ：外付けUSBストレージとして機能し、音楽ファイルのコピーと削除が可能です  
USB DAC (コンピューター)：USB接続を介して電源が供給される外付けUSB-DACとして機能します。十分な電源供給能力を持った端末、PCなどとの接続に最適です。  
USB-DAC (Phone)：USB接続から電源を供給せず外付けUSB-DACとして動作します。電源供給能力を持たない端末、モバイル機器などとの接続に最適です。

## ワイヤレス接続機能

LTPP、Bluetooth、Wi-Fiに対応します。

### ・LTPP：

- 1) LTPPトランスミッターをスマートフォンなどのソース端末に接続します
- 2) メイン画面で左にスワイプして2ページ目に移動し、LTPP機能を選択してトランスミッターを検索します
- 3) 接続を行い、音楽再生をお楽しみください

## • Bluetooth

本機を新しいBluetooth端末 (BluetoothヘッドフォンやBluetoothスピーカーなど) に接続する場合は、まずペアリングする必要があります。

1) メイン画面からクイックメニューをプルダウンし、Bluetoothを選択して Bluetoothを有効にします。あるいは、設定メニューでBluetoothを有効にします。

2) 設定メニューのBluetoothセクションで、本機は近くにある利用可能な Bluetooth端末を自動的に検索して一覧表示します

3) 接続する端末をタップします。接続に成功した端末は、ペアリングされたデバイスに表示されます。

## • Wi-Fi

本機は、Wi-Fi接続に対応しています。次の手順で新規のWi-Fiに接続を行います。

1) 設定メニューの Wi-Fiセクションで、本機は近くにある利用可能なWi-Fiを自動的に検索して一覧表示します

2) 接続するWi-Fiを選択し、正しいパスワードを入力します

## ステータスバー

メイン画面上部のステータスバーには、本機のさまざまな現在の状態情報が表示されます。アイコンの意味は以下の通りです



1	現在のトラック/総トラック数
2	PMEQ / ATE エフェクト

3	ゲイン
4	Wi-Fi
5	Bluetooth
6	出力タイプ
7	ボリュームロック
8	リピートモード
9	電源表示

## ドロップダウンメニュー

画面上部から下にスワイプすると、ドロップダウンメニューが表示されます。

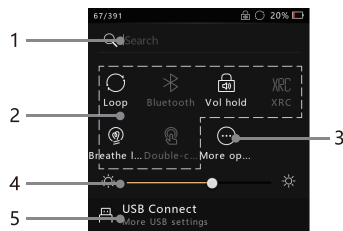

ステータスバーを下にスワイプしてクイック設定パネルを開くと、以下のアイコンが含まれています

1	検索バー
2	ショートカットアイコンエリア
3	ショートカットアイコン設定
4	画面の明るさ
5	USBステータスと機能切り替え

## 音楽再生

### ホーム画面

本機のホーム画面には、プレイリスト、アルバムリスト、曲、フォルダ、アーティスト、設定が表示されます。

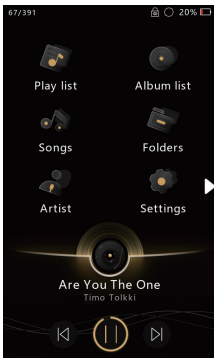

音楽を再生する  
ホーム画面下部の「再生」ボタンを選択します。

一時停止  
再生中にホーム画面下部の「一時停止」ボタンを選択します。

前/次の曲に移動  
再生中に「前の曲」または「次の曲」を選択します。

再生進行バー  
再生進行バーをスライドして、音楽ファイル内の任意の位置に移動します。



追加機能ページ  
メインインターフェースから、矢印に沿って右から左にスワイプすると、追加の機能アイコンが表示される2ページ目にアクセスできます。

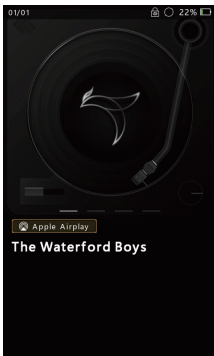

AirPlay  
Wi-Fiに接続後、AirPlay対応端末で音声を再生し、接続先に「TOUCH2-XXXX」を選択します。

**注意:**  
•AirPlay端末と本機は同じWi-Fiルーターに接続する必要があります  
•AirPlay再生画面を離れると、再生が停止します



DLNA  
Wi-Fiに接続後、DLNA対応機器で音声を再生し、接続先に「TOUCH2-XXXX」を選択します。

**注意:**  
•DLNA端末と本機は同じWi-Fiルーターに接続する必要があります  
•DLNA再生画面を離れると、再生が停止します

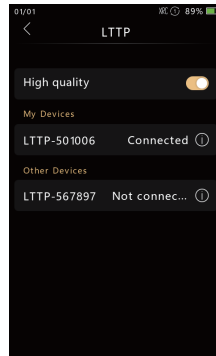

LTPP  
LTPPはLotoo独自の高音質ワイヤレスオーディオ伝送コーデックです。

**注意:**  
•本デバイスはLTPPレシーバーとして動作し、別売りのLTPPトランスミッターが必要です。  
•DLNA再生画面を離れると、再生が停止します

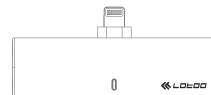

LTPPトランスミッターを再生機器に接続した後、本機でLTPP画面で対応するトランスミッター「LTPP-XXXXXX」を検索します。選択して接続すると、本機はLTPPの受信を開始します。

**注意:**  
•LTPP再生画面を離れると、再生が停止します

Bluetooth DAC  
Bluetoothレシーバーとして機能します。Bluetooth DAC画面に入ると、デバイス名が表示され、接続待機状態になります。

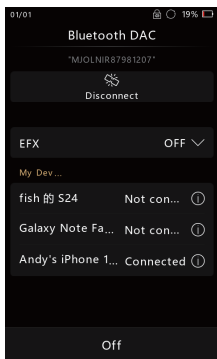

**Bluetooth DAC**  
Bluetoothレシーバーとして機能します。  
Bluetooth DAC機能に入ると、デバイス名が表示され、接続待機状態になります。

**注意:**

・Bluetooth DAC再生画面を離れると、再生が停止します

## 再生画面

再生画面では、以下の情報を表示できます:

アルバムカバー: アルバムカバーがあれば表示します。

曲情報: 詳細な曲情報を表示します。

歌詞: 歌詞があれば表示します。

PROオーディオモード: ピークメーターや周波数スペクトルを表示します。

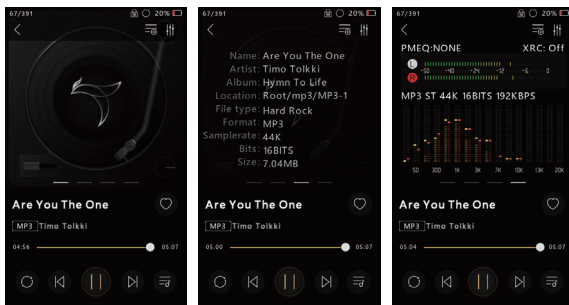

# ファイルブラウザ

## ファイルブラウザ

ホーム画面で「フォルダ」を選択すると、ファイルブラウザに入り、SDカード内の音楽ファイルを管理できます。

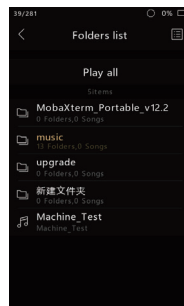

音楽ファイルの閲覧  
フォルダリストをクリックし、画面を上下にスライドして音楽ファイルを閲覧します。

### 削除

ファイル名を右から左にスライドして削除オプションを表示し、「削除」をクリックしてファイルを削除します。

### プレイリストへの追加

ファイルまたはフォルダを右から左にスライドし、「プレイリストに追加」を選択します。

**注意:**

・ファイルブラウザは音声ファイルのみを表示します

# プレイリスト

## プレイリスト

このプレーヤーは編集可能なプレイリストを3つ搭載しています。〈お気に入り〉〈最近再生した曲〉〈すべての曲〉です。

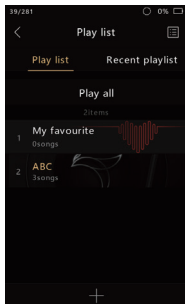

### 最近のプレイリスト

最近再生した曲が表示されます。

### すべての曲

SDカード内のすべての曲を表示します。

### プレイリストの削除

プレイリストを右から左にスライドして削除オプションを表示します。「削除」をクリックすると、プレイリストが完全に削除されます。

### 曲の並び替え

画面右上のボタンをクリックして、曲をフォーマット、サンプルレート、または名前ですべて並び替えることができます。

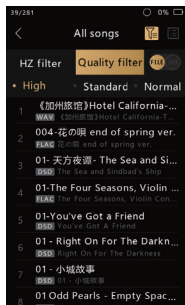

### ⚠️ 注意:

•プレイリストは音楽ファイルのみを表示します